

Test Komponenten

Überprüfen Sie die AFIAS Komponenten, wie unten beschrieben.

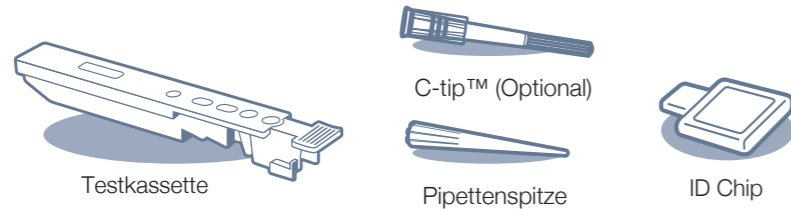

Test Einrichtung

- 1 Lassen Sie die versiegelte Kassette (wenn sie im Kühlschrank gelagert wird) vor der Verwendung mindestens 30 Minuten lang bei Raumtemperatur stehen.

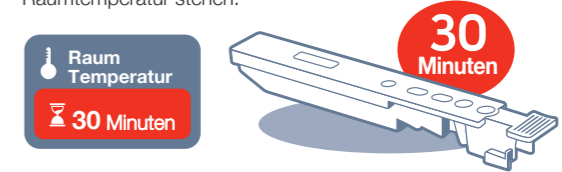

Stellen Sie die Kassette auf eine saubere, staubfreie und ebene Oberfläche.

- 2 Schalten Sie den Strom ein. Stellen Sie den Hauptnetzschalter auf "I", der sich auf der Rückseite des Lesegeräts befindet.
- 3 Drücken Sie den Netzschalter an der Vorderseite des Geräts.
- 4 Leeren Sie die Abfallbox und drücken Sie auf "Zurücksetzen".
- 5 Führen Sie den ID Chip in den "ID Chip Anschluss" ein.
- 6 Wählen Sie "Normal/Gewöhnlicher Modus" oder "C-tip Modus".

Testverfahren

Normal/Gewöhnlicher Modus

- 1 Nehmen Sie 100 µL Probe mit einer Pipette und geben Sie sie in die Probenvertiefung auf der Kassette.

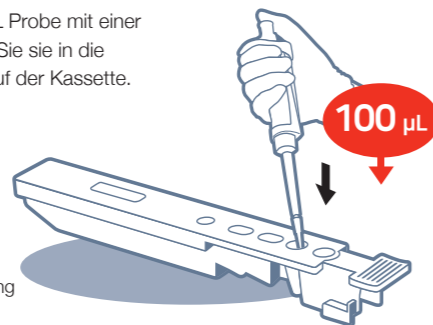
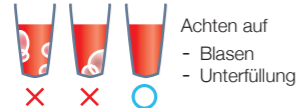

- 2 Führen Sie die Kassette ganz in den Kassettenhalter ein.

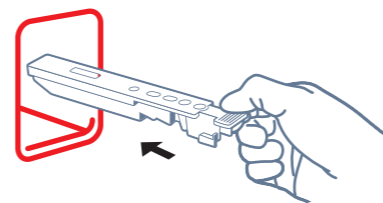

bereitgestellte Tipps verwenden

Führen Sie eine Pipettenspitze in das Spitzenloch der Kassette ein.

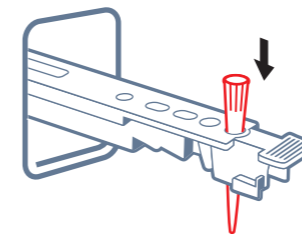

C-tip Modus

- 1 Nehmen Sie 10 µL einer Probe mit einer C-tip™.

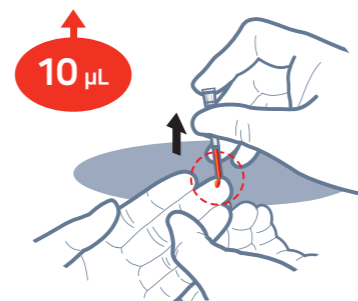
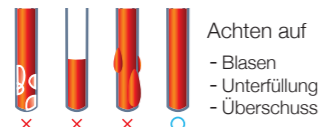

- 2 Führen Sie die Kassette ganz in den Kassettenhalter ein.

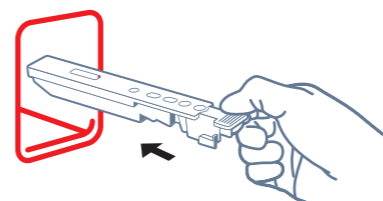

bereitgestellte Tipps verwenden

Führen Sie eine C-tip™ in das Spitzenloch der Kassette ein.

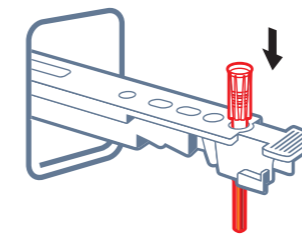

- 3 Um den Test zu starten, tippen Sie auf das Symbol 'START' auf dem Bildschirm.
- 4 Das Testergebnis wird innerhalb 3 Minuten am Bildschirm angezeigt.



3 Minuten